



**UAZ
Patriot 2014-***

**Решетка радиатора
(нержавеющая полированная сталь**)**

* Подходит на комплектации с 2014 г.в. по настоящее время.

** Коррозионностойкая, жаропрочная сталь - вид металлопроката, который обладает повышенной устойчивостью к негативному воздействию окружающей среды, таких, как влажность, растворы щелочей и солей и т.п.

Артикул: 05021001

Комплектация

- A) Болт М6х20 – 2 шт.
- B) Болт М8х25 – 2 шт.
- C) Гайка М6 – 2 шт.
- D) Гайка М8 – 2 шт.
- E) Шайба 6 увеличенная – 2 шт.
- F) Шайба 8 увеличенная – 4 шт.
- G) Кронштейн верхний – 2 шт.
- H) Решетка из НПС – 1 шт.

Требуемые инструменты:

- 1) Ключ гаечный на 10 мм.
- 2) Ключ гаечный на 13 мм.
- 3) Отвертка крестовая.

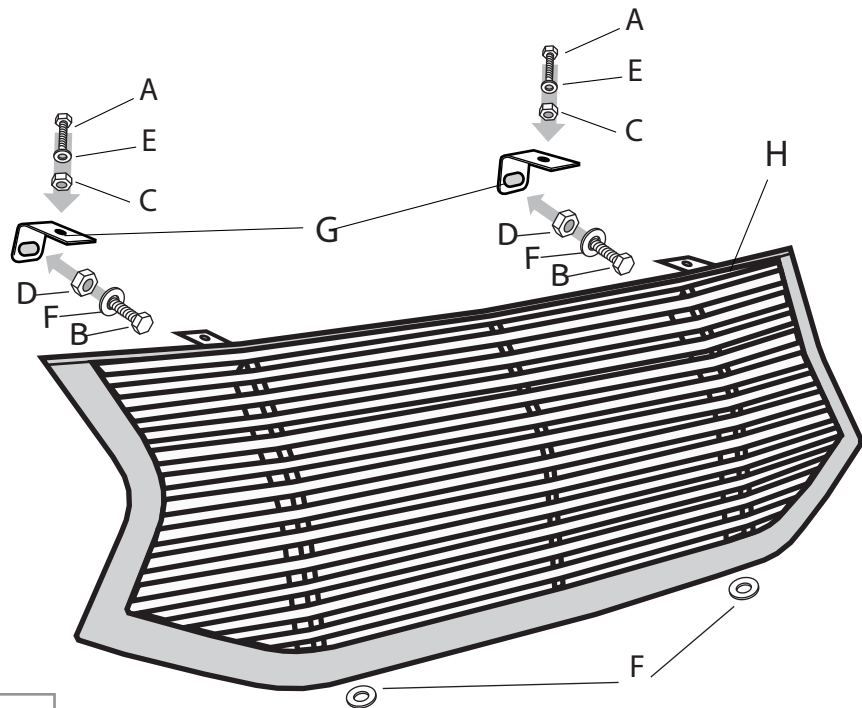

Требования к установке:

- выполнять установку изделия в специализированных мастерских;
- выполнять установку изделия строго руководствуясь данной Инструкцией по установке;
- запрещается устанавливать изделие на другую марку и модель автомобиля;
- запрещается устанавливать изделие в места не предусмотренные данной Инструкцией по установке;
- запрещается подвергать изделие самостоятельным доработкам.

Требования к эксплуатации:

- не протирать изделие кислотными, щелочными растворами и абразивными средствами;
- каждые 15 000 км протягивать соединительные элементы изделия.

СВИДЕТЕЛЬСТВО О ПРИЕМКЕ

Дата упаковки _____ Штамп ОТК _____

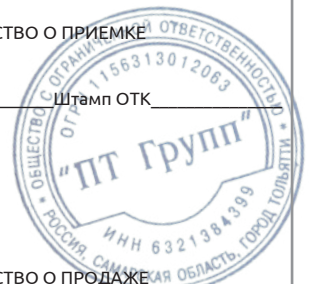

СВИДЕТЕЛЬСТВО О ПРОДАЖЕ

Дата продажи _____ Штамп магазина _____

Гарантийный срок 12 месяцев с даты розничной продажи.
Сохраняйте гарантийный талон в течение всего гарантийного срока.

Инструкция по установке

ШАГ 1

Крестовой отверткой открутите 4 самореза крепления штатной решетки радиатора (показаны стрелками). Снимите решетку.

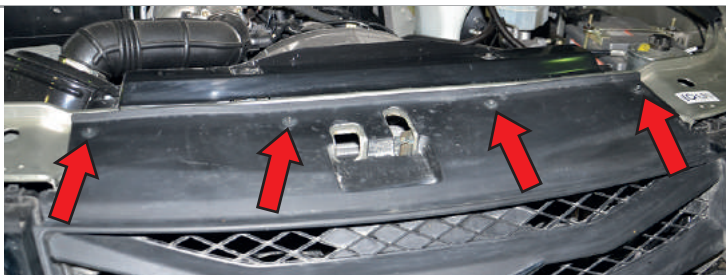

ШАГ 2

Крестовой отверткой открутите 2 самореза крепления переднего бампера справа и слева (показаны стрелками).

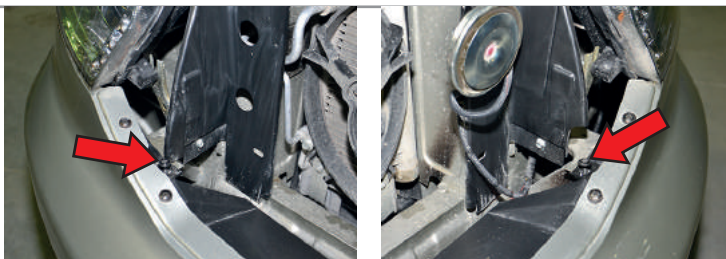

ШАГ 3

Закрепите болтом М8х25 правый верхний кронштейн в отверстие рамки радиатора автомобиля. Левый верхний крепежный кронштейн закрепите аналогично с левой стороны автомобиля..

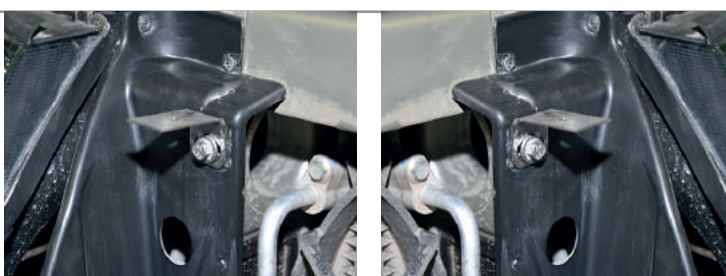

ШАГ 4

Установите решетку из НПС. Закрепите две нижние точки штатными саморезами крепления бампера справа и слева (показаны стрелками). При необходимости подложите шайбы 10 из комплекта поставки.

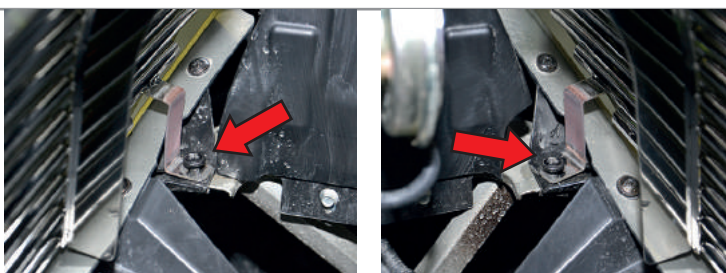

ШАГ 5

Наживите верхние точки крепления решетки радиатора из НПС болтами М6 из комплекта поставки справа и слева. Отрегулируйте зазоры и после этого затяните крепления. Установка завершена.

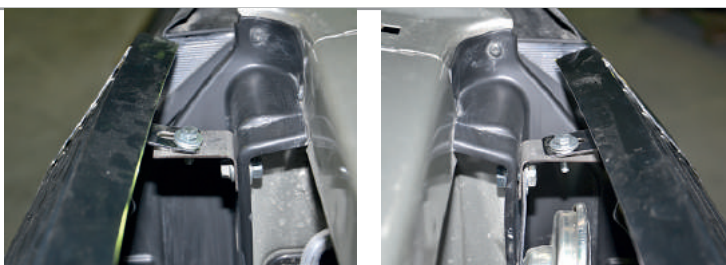

Производитель гарантирует соответствие изделия характеристикам, указанным в паспорте, в течении гарантийного срока, при соблюдении требований по установке и эксплуатации. Гарантия не распространяется на случаи, когда дефекты возникли по вине потребителя или третьих лиц, в результате нарушения правил транспортировки, хранения, монтажа, эксплуатации, а так же внесения изменений и доработок в конструкцию. Производитель не несёт ответственности за нанесение ущерба имуществу третьих лиц в результате неправильного хранения и эксплуатации изделия.

Следуйте правилам по эксплуатации и уходу за деталями из нержавеющей стали, и они прослужат вам долго и надёжно:

- не реже одного раза в месяц полируйте поверхность деталей с применением средств по уходу за нержавеющей сталью;
- при полировке избегайте интенсивной обработки отдельных участков изделия;
- не используйте металлические терки и губки с абразивом для ухода за изделиями;
- не используйте хлорсодержащие и концентрированные соледержащие средства по уходу;
- регулярно убирайте загрязнения с поверхностей изделия;

Помните, что залог длительной и беспроблемной эксплуатации - аккуратное и бережное обращение с изделием!

телефон службы технической поддержки
8 (800) 555 20 90
(звонок по России бесплатный)

www.ptuning.ru