

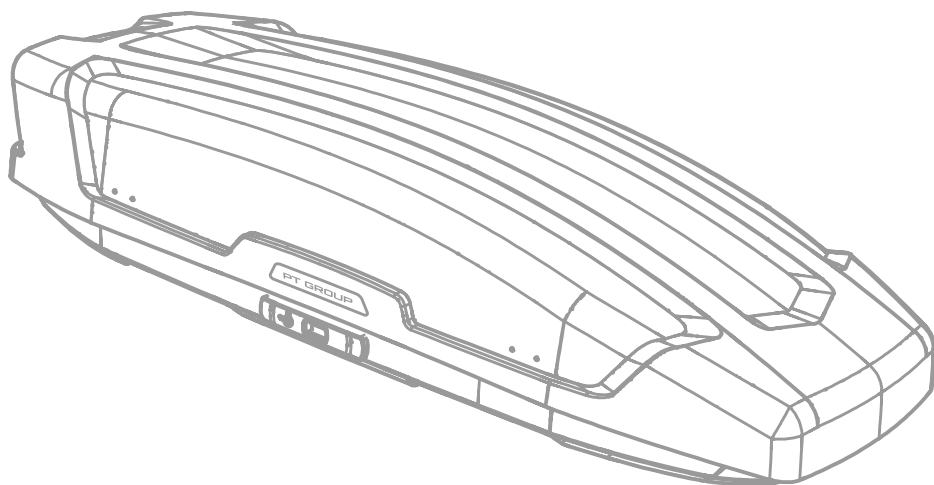

PT GROUP

Бокс-багажник **SPACE**

Руководство пользователя



Арт.:

UNI-XX-444102.55
UNI-XX-444102.46

UNI-XX-444102.44
UNI-XX-443002.33

UNI-XX-443002.46
UNI-XX-443002.44

☎ 8 (800) 555 20 90

✉ office@ptuning.ru

🌐 www.ptuning.ru

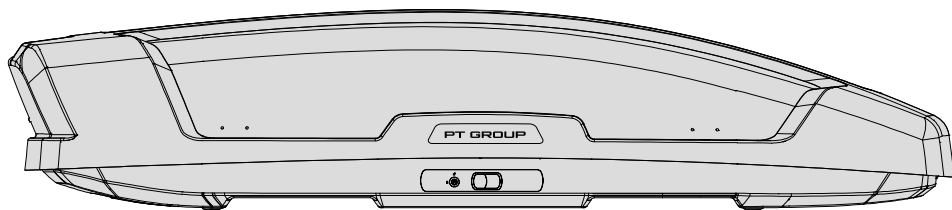

Благодарим вас за приобретение бокса-багажника **SPACE**. Вы сделали выбор в пользу качественного, надёжного и удобного решения для перевозки багажа в любых дорожных условиях. Боксы PT GROUP производятся с учётом современных требований к безопасности, эргономике и долговечности.

- ✓ **Гарантия 12 месяцев**, действующая при соблюдении правил безопасной эксплуатации.
- ✓ **Техническая поддержка** — специалисты компании готовы помочь вам с любыми вопросами по установке, эксплуатации и обслуживанию бокса-багажника.
- ✓ **Участие в акциях** — следите за новостями на нашем сайте и в социальных сетях.

Перед началом эксплуатации внимательно ознакомьтесь с руководством пользователя, чтобы обеспечить безопасное и эффективное использование изделия.

Паспорт изделия

Общие характеристики

Габариты **190 x 78 x 40см**

Масса **25кг**

Объем **490л**



Max **130 км/ч**

Максимальная скорость
автомобиля с установленным
боксом-багажником

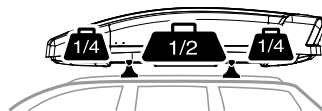

Max **70 кг**

Максимально допустимая
нагрузка на бокс-багажник
при равномерном
распределении груза

Комплектация

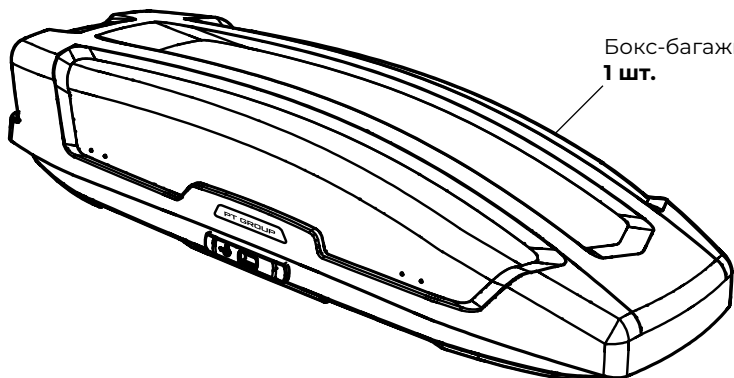

Бокс-багажник
1 шт.



Барашек М8
8 шт.



Накладка усилителя
4 шт.



Скоба установочная
4 шт.



Ремень для стяжки
грузов
2 шт.



Петля
2 шт.



Сумка
1 шт.



Ключи
2 шт.

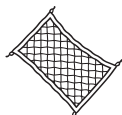

Сетка для фиксации
груза
1 шт.

Инструкция по установке

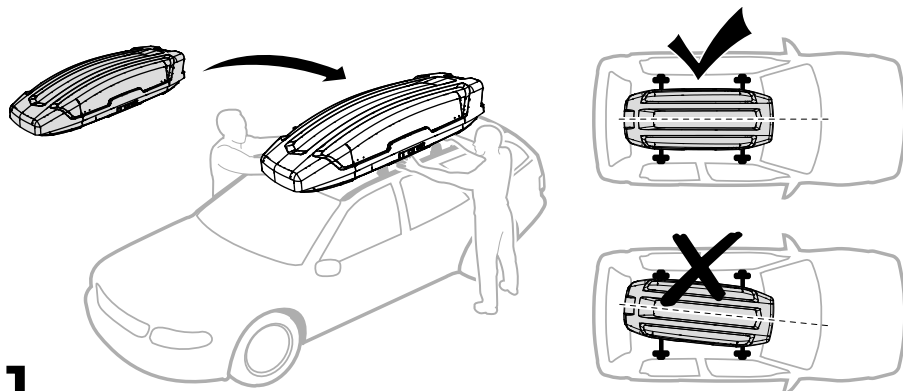

1

Установите бокс-багажника на поперечины. Выровняйте его относительно центральной оси автомобиля и относительно передних крепежных отверстий бокса-багажника.

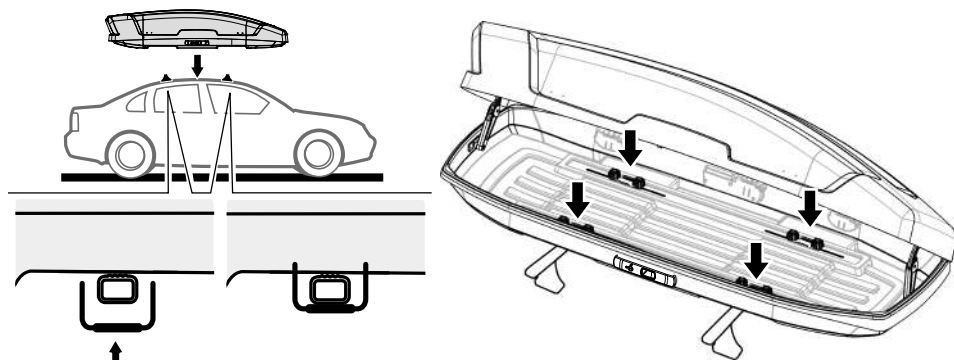

2

Закрепите одну сторону бокса-багажника, просунув установочную скобу снизу в специальные отверстия. Придерживая скобу изнутри, наденьте на неё накладку усилителя. Наживите барашки. Закройте замок бокса-багажника с установленной стороны. Перейдите на другую сторону автомобиля и откройте крышку бокса-багажника. Повторите для остальных установочных скоб другой стороны. Затяните барашки усилием пальцев, не используя при этом плоскогубцы или любые другие инструменты.

! Во избежание повреждения нижней части бокса-багажника, необходимо размещать скобы, центруя их относительно поперечин.



Правила безопасной эксплуатации

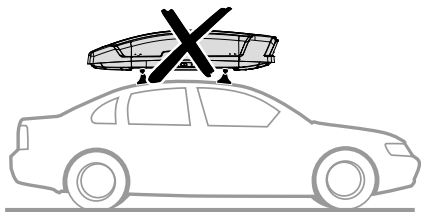

Запрещено устанавливать бокс-багажник в обратном направлении

Бокс-багажник должен быть ориентирован носом вперёд по ходу движения для обеспечения надёжности и аэродинамики.

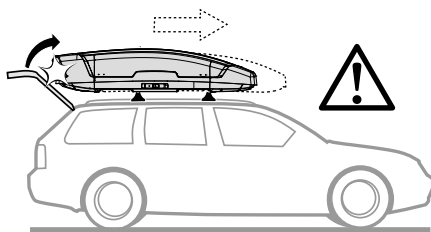

Бокс-багажник не должен мешать открытию двери багажника автомобиля

При установке убедитесь, что задняя дверь открывается свободно и не упирается в бокс-багажник — это важно для удобства и предотвращения повреждений.

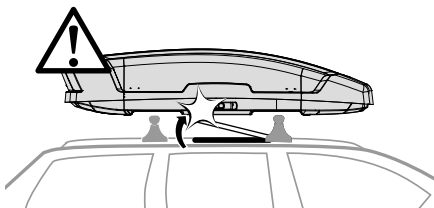

Проверьте положение люка

Убедитесь, что при открывании люка он не задевает поперечины и элементы крепления бокса-багажника.



Не открывайте бокс-багажник со стороны проезжей части

Это опасно как для вас, так и для других участников движения.

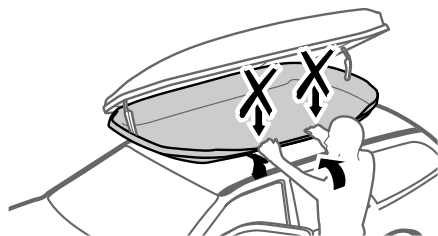

Берегите руки при закрытии

Следите, чтобы руки не оказались между крышкой и основанием бокса-багажника.

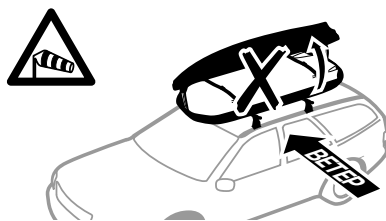

Не открывайте крышку бокса-багажника против ветра

При сильном ветре открывайте крышку с подветренной стороны для предотвращения повреждений.

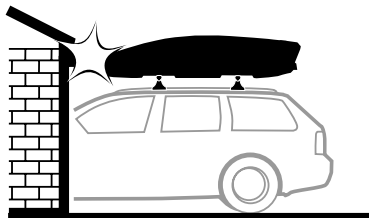

Контролируйте габариты автомобиля

Перед въездом в закрытое помещение убедитесь, что высоты проема достаточно для автомобиля с установленным боксом-багажником.

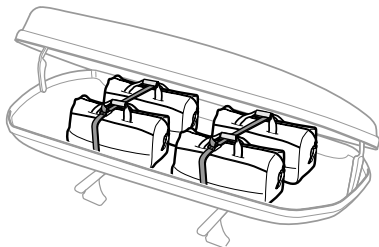

Перед закрытием бокса-багажника убедитесь, что весь багаж надежно закреплён

Используйте ремни или сетку для фиксации груза. Груз должен быть размещен в соответствии со схемой, указанной в паспорте изделия и закреплён, чтобы избежать смещения и повреждений в пути.



Рабочий диапазон:
от -40°C до $+50^{\circ}\text{C}$



Соблюдайте температурные ограничения

Не эксплуатируйте изделие при температуре окружающей среды ниже -40°C и выше $+50^{\circ}\text{C}$.

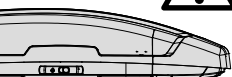

Соблюдайте правила ухода за изделием

Не протирайте изделие кислотными, щелочными растворами и абразивными средствами.



Недопустимые грузы

Запрещено перевозить в боксе-багажнике:

- металлоконструкции и острые предметы;
- взрывоопасные, легковоспламеняющиеся и химические вещества;
- сыпучие материалы, стройматериалы;
- животных и всё, что может повредить конструкцию автобокса или создать опасность при движении.

Работа замка

Открывание

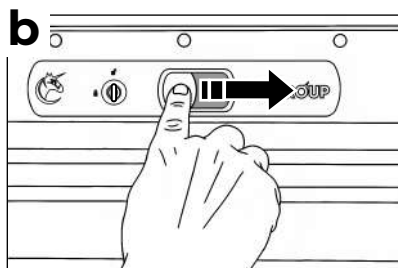
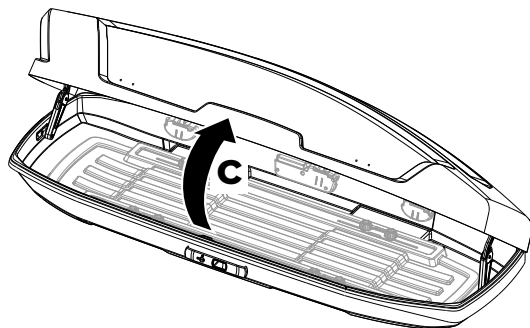
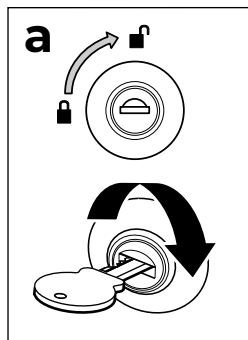

Закрывание

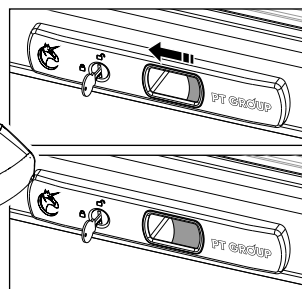
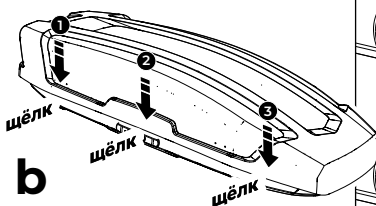
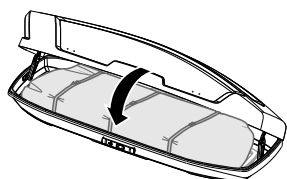

a

b

c

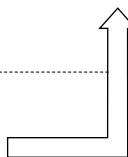
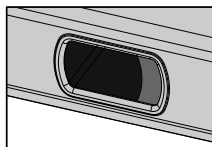

! Извлечение ключа возможно только после полного закрытия бокса-багажника

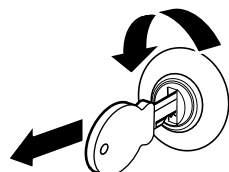
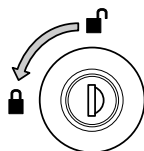
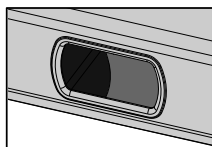

Требования к установке:

- Не устанавливать изделие в места, не предусмотренные инструкцией;
- Не подвергать изделие самостоятельным доработкам;
- Выполнять установку изделия, строго руководствуясь инструкцией по установке.

Требования к эксплуатации:

- Максимальный вес перевозимого в боксе-багажнике груза не должен превышать 70кг;
- Не протирать изделие кислотными, щелочными растворами и абразивными средствами;
- При перевозке груза фиксируйте груз ремнями или сеткой из комплекта поставки;
- Перед началом движения проверьте закрытие замка;
- Не эксплуатировать изделие при температуре окружающей среды меньше -40 °С и больше +50 °С;
- Не эксплуатировать изделие при скоростях выше 130 км/ч;
- Не использовать изделие не по назначению.



Наш сайт



Наш Telegram-канал

СВИДЕТЕЛЬСТВО О ПРИЕМКЕ

Дата упаковки



СВИДЕТЕЛЬСТВО О ПРОДАЖЕ

Дата продажи

Штамп магазина

Гарантийный срок 12 месяцев с даты розничной продажи.
Сохраняйте данный документ в течение всего гарантийного срока.